

RENOFAST | IZOKOMPAKT

IZOKOMPAKT

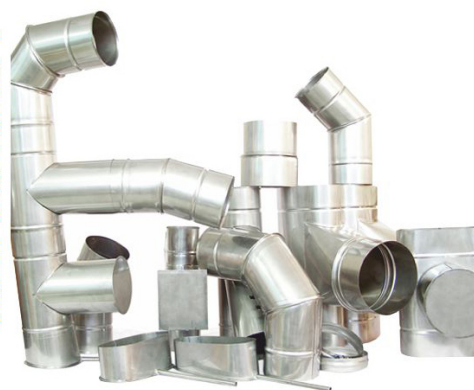

RENOFAST



BLACK PIPE









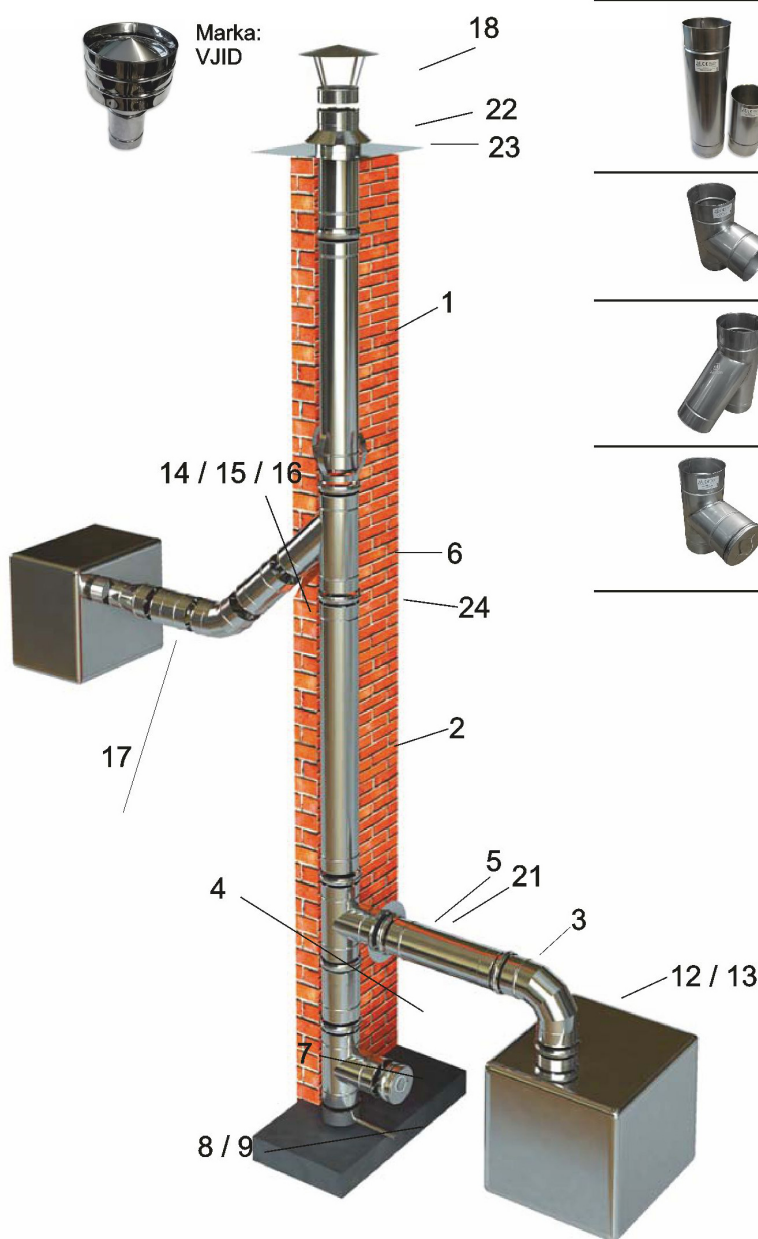





Система дымоходов из нержавеющей стали

www.akvilon.eu

RENOFAST - одностенная система дымоходов

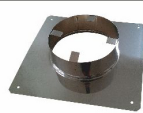

	1;2;3;4 Марка: DV-1000; DV-1250; DV-500; DV-250		8;9;10;11 Марка: DVKVS DVKVL DVNVA DVNVT
	5 Марка: DVPV90		12;13 Марка: DVLV90 DVLVT90
	6 Марка: DVPV45		14;15;16 Марка: DVLV45 DVLV30 DVLV15
	7 Марка: DVTV		17 Марка: DVSD
			18 Марка: DVJV
			20 Марка: DVSPG
			21 Марка: DVLKR
			22 Марка: DVNPV
			23 Марка: DVSV

Описание системы RENOFAST

RENOFAST – качественная система одностенных дымоходов, произведенная из жаростойкой нержавеющей стали, толщина стенки 0,6 мм. Система дымоходов произведена в Латвии, производитель SIA Akvilon. Система RENOFAST сертифицирована, маркирована CE знаком и соответствует требованиям стандарта EN 1856-2.

CE классификация

Название системы
Температурный класс
Класс давления
Конденс. устойчивость
Коррозийная устойчивость
Спецификация материала
Расстояние до горючих материалов

RENOFAST - T600 - N1 - D - Vm - L20060 - G(500)

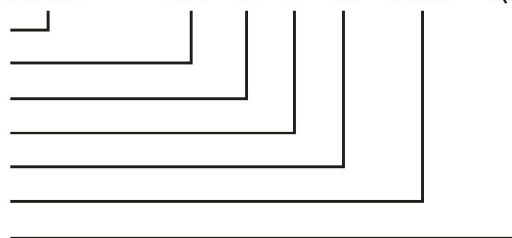

RENOFAST ОДНОСТЕННАЯ СИСТЕМА ДЫМОХОДОВ

цены в EUR БЕЗ НДС-21%

Название изделия	Марка	Ø80	Ø100	Ø120	Ø130	Ø150	Ø160	Ø180	Ø200	Ø225	Ø250	Ø300	Ø350	Ø400	
Крутая система															
1	Одностенная труба 1000мм	DV1000	14,50	14,50	15,00	15,00	17,50	19,00	21,00	23,00	27,00	30,00	35,00	40,00	45,00
2	Одностенная труба 1250мм	DV1250	18,13	18,13	18,75	18,75	21,88	23,75	26,25	28,75	33,75	37,50	43,75	50,00	56,25
3	Одностенная труба 500мм	DV500	8,70	8,70	9,00	9,00	10,50	11,40	12,60	13,80	16,20	18,00	21,00	24,00	27,00
4	Одностенная труба 250мм	DV250	4,79	4,79	4,95	4,95	5,78	6,27	6,93	7,59	8,91	9,90	11,55	13,20	14,85
5	Тройник 90°	DVPR90	19,58	19,58	20,25	20,25	23,63	25,65	28,35	31,05	36,45	40,50	47,25	54,00	60,75
6	Тройник 45°	DVPR45	21,75	21,75	22,50	22,50	26,25	28,50	31,50	34,50	40,50	45,00	52,50	60,00	67,50
7	Тройник для прочистки	DVTV	26,10	26,10	27,00	27,00	31,50	34,20	37,80	41,40	48,60	54,00	63,00	72,00	81,00
8	Отвод конденсата вбок	DVKVS	8,12	8,12	8,40	8,40	9,80	10,64	11,76	12,88	15,12	16,80	19,60	22,40	25,20
9	Отвод конденсата вниз	DVKVL	7,31	7,31	7,56	7,56	8,82	9,58	10,58	11,59	13,61	15,12	17,64	20,16	22,68
10	Нижняя заглушка	DVNVA	6,53	6,53	6,75	6,75	7,88	8,55	9,45	10,35	12,15	13,50	15,75	18,00	20,25
11	Заглушка на тройник	DVNVT	7,05	7,05	7,29	7,29	8,51	9,23	10,21	11,18	13,12	14,58	17,01	19,44	21,87
12	Отвод 90°	DVLV90	18,13	18,13	18,75	18,75	21,88	23,75	26,25	28,75	33,75	37,50	43,75	50,00	56,25
13	Отвод 90° с ревизией	DVLVT90	22,66	22,66	23,44	23,44	27,34	29,69	32,81	35,94	42,19	46,88	54,69	62,50	70,31
14	Отвод 45°	DVLV45	11,60	11,60	12,00	12,00	14,00	15,20	16,80	18,40	21,60	24,00	28,00	32,00	36,00
15	Отвод 30°	DVLV30	10,88	10,88	11,25	11,25	13,13	14,25	15,75	17,25	20,25	22,50	26,25	30,00	33,75
16	Отвод 15°	DVLV15	10,44	10,44	10,80	10,80	12,60	13,68	15,12	16,56	19,44	21,60	25,20	28,80	32,40
17	Шибер - задвижка	DVSD	20,30	20,30	21,00	21,00	24,50	26,60	29,40	32,20	37,80	42,00	49,00	56,00	63,00
18	Шапочка	DVJV	14,07	14,07	14,55	14,55	16,98	18,43	20,37	22,31	26,19	29,10	33,95	38,80	43,65
19	Дистансер для распорки	DVDS300	7,25	7,25	7,50	7,50	7,88	8,55	10,50	11,50	13,50	15,00	17,50	20,00	22,50
20	Декоративное кольцо	DVSPG	7,25	7,25	7,50	7,50	8,75	9,50	10,50	10,58	12,42	13,80	16,10	18,40	20,70
21	Любка	DVLKR				4,50	5,25	5,70	6,30	6,90					
22	Окончание дымохода 400x400	DVNPV			12,00	12,00	13,00	14,00	15,00	16,00	20,00	20,00			
23	Соединительные скобы	DVSV	2,90	3,15	3,24	3,40	3,51	3,61	3,68	3,79	3,83	3,95	5,13	6,00	6,18

Переходы из нержавеющей стали

Марка: DVPR

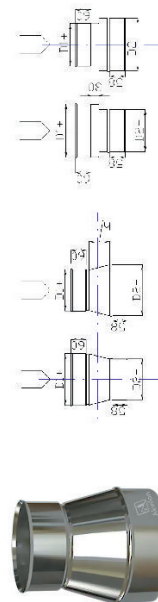

Переходы из нержавеющей стали															
Ø	80+	100+	110+	115+	120+	125+	130+	134+							
100-	8,00														
130-	8,00	8,00	8,00	8,00	8,00	10,00								7,00	
150-														12,00	
160-														12,00	
180-														14,00	
200-															
250-															
Ø	140+	150+	154+	160+	164+	180+	184+	200+							
100-															
130-	12,00	18,00													
150-	12,00		7,50	14,00		20,00									
160-	12,00	8,00			7,50	20,00									
180-		14,00												8,00	23,00
200-		15,00				15,00								8,50	
250-														25,00	

☼ Производство стандартных диаметров от D-100 до D-200 доступна со склада.

Остальное по заказу в течении 1-4 рабочих дней.

Возможно произвести до D-800

Овальная система дымоходов

Овальная система дымоходов

Цены даны в EUR без НДС

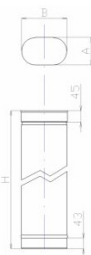

Марка: DE1000;
DE1250;
DE500;
DE250
Стандартные длины труб:
L=1000мм; L=500 мм; L=250 мм
L=1250 мм под заказ

Овальная одностенная труба

Название изделия	180x110	225x110
Овальная одностенная труба 1000мм	18,50	22,00
Овальная одностенная труба 1 250мм	23,13	27,50
Овальная одностенная труба 500мм	10,18	12,10
Овальная одностенная труба 250мм	6,36	7,56



Марка: DETVP;
DETVS
Ревизия (тройник для прочистки с заглушкой) может быть с подключением с широкой или узкой стороны

Овальная прочистка

Название изделия	180x110	225x110
Овальная прочистка с узкой стороны	31,93	38,95
Овальная прочистка с широкой стороны	31,93	38,95

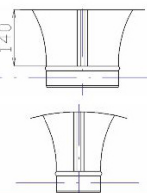

Марка: DEJV

Овальная шапочка

Название изделия	180x110	225x110
Овальная шапочка	14,80	16,50



Марка: DEPVP;
DEPVS
L=250mm
L=1250mm под заказ
Диаметр выхода тройника D-180 или D-160mm
Подключение тройника может быть с широкой или узкой стороны

Овальный тройник

Название изделия	110x180	225x110
Овальный тройник 160мм с узкой стороны		28,60
Овальный тройник 160мм с широкой стороны		26,40
Овальный тройник 180мм с узкой стороны		29,46
Овальный тройник 180мм с широкой стороны		27,19
Овальный тройник 150мм с узкой стороны	24,42	
Овальный тройник 150мм с широкой стороны	22,40	

Марка:
DEKVS - отвод конденсата с узкой стороны
DEKVP - отвод конденсата с широкой стороны
DEAV - овальная нижняя заглушка



Овальный отвод конденсата

Название изделия	110x180	225x110
Овальный отвод конденсата вбок с широкой стороны	11,76	15,46
Овальный отвод конденсата вбок с узкой стороны	10,58	13,91
Овальная нижняя заглушка	9,45	12,42



Марка: DENP
Размеры пластины 400 x 400 мм

Окончание дымохода, эллипс

Название изделия	180x110	225x110
Окончание дымохода, эллипс	15,00	18,00

IZOKOMPAKT - изолированная система дымоходов

IZOKOMPAKT - изолированная система дымоходов

Изолированные дымоходы (IZOKOMPAKT) из жаростойкой и кислотостойкой нержавеющей стали состоят из внутренней гильзы (лист нержавеющей стали толщиной 0,6 мм) с жаростойкой изоляцией толщиной 50 мм (базальтовая каменная вата 750°С) и несущего наружного кожуха из нержавеющей стали, оцинкованной жести или жести с полимерным покрытием PE (крашеная жесь).

Обозначение изделия в соответствии с нормативом EN 1856-1

Элемент дымохода LVS EN 1856-1 T450 -N -D -Vm-L20060 -G(100)

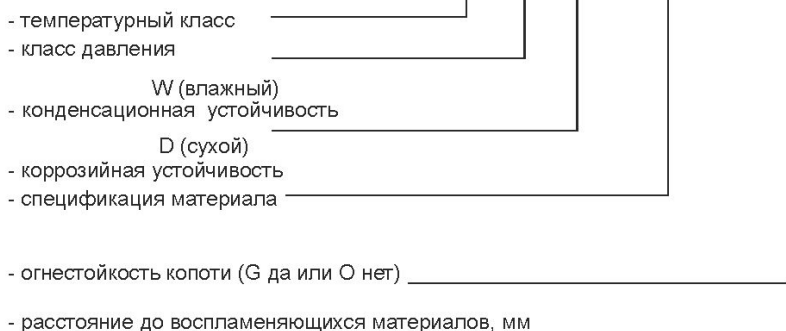

СТАНДАРТНЫЕ (ассортимент на складе) ЦВЕТА И МАТЕРИАЛЫ для изготовления наружного кожуха дымохода



Изготавливаем жестиные изделия также из других цветов и материалов по заказу. Внимание! Цвета на экране репродуцированы электронно и могут не соответствовать реальным цветовым образцам!

1. Zn Оцинкованная жесь 0.5мм



2. Нержавеющая сталь (полированная, матовая, шлифованная)



3. Оцинкованная жесь 0.5мм с цветным полимерным покрытием



Монтируя дымоход в вертикальном положении, минимальная высота над коньком крыши не меньше 500 мм (см. Схему №. 2.1).

Схема №. 2.1

Допустимые расстояния при монтаже дымохода

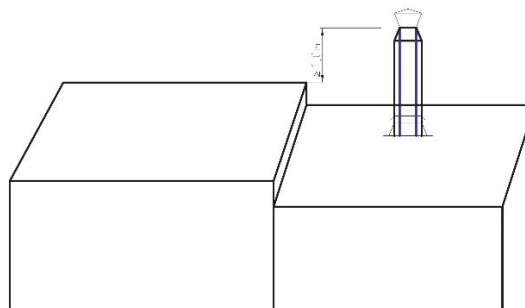
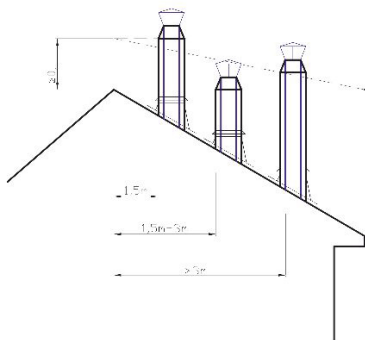

Если дымоход находится на расстоянии от 1,5 до 3м от конька крыши, тогда он не может быть ниже конька.

Если дымоход находится на расстоянии больше 3м от конька крыши, то верхняя точка дымохода не может быть ниже прямой, проведенной от конька на 10° от горизонта.

Минимальная высота над крышей для плоских крыш не может быть меньше, чем 1000мм.

IZOKOMPAKT - изолированная система дымоходов

Система изолированных дымоходов IZOKOMPAKT из нержавеющей стали

IZOKOMPAKT

Система изолированных дымоходов из нержавеющей стали

цены в EUR без НДС-21%

Название изделия	Марка	Ø130/Ø225			Ø160/Ø250			Ø180/Ø280			Ø200/Ø300		
		N/N430	N/PE	N/ZN	N/N430	N/PE	N/ZN	N/N430	N/PE	N/ZN	N/N430	N/PE	N/ZN
1 Изолированная труба 1000мм	DNDN	42,00	40,00	39,00	49,00	47,50	46,00	54,00	52,50	51,00	58,00	56,00	55,00
2 Изолированная труба 1250мм	DNDN1250	52,50	50,00	48,75	61,25	59,38	57,50	67,50	65,63	63,75	72,50	70,00	68,75
3 Изолированная труба 500мм	DNDN500	23,10	22,00	21,45	26,95	26,13	25,30	29,70	28,88	28,05	31,90	30,80	30,25
4 Изолированная труба 250мм	DNDN250	13,65	13,00	12,68	15,93	15,44	14,95	17,55	17,06	16,58	18,85	18,20	17,88
5 Коус - верхнее окончание дымохода	DNNN	21,00	20,00	19,50	24,50	23,75	23,00	27,00	26,25	25,50	29,00	28,00	27,50
6 Изолированный тройник 90° с адаптером	DNP90	50,40	48,00	46,80	58,80	57,00	55,20	64,80	63,00	61,20	69,60	67,20	66,00
7 Изолированный тройник 90° с ревизией напротив и адаптером	DNPNT90	85,05	81,00	78,98	99,23	96,19	93,15	109,35	106,31	103,28	117,45	113,40	111,38
8 Изолированный тройник 45° с адаптером	DNP45	56,70	54,00	52,65	66,15	64,13	62,10	72,90	70,88	68,85	78,30	75,60	74,25
9 Изолированный тройник чистка	DNTN	58,80	56,00	54,60	68,60	66,50	64,40	75,60	73,50	71,40	81,20	78,40	77,00
10 Адаптер, нижнее окончание, расширенный "L"	DNADP	16,80	16,00	15,60	19,60	19,00	18,40	21,60	21,00	20,40	23,20	22,40	22,00
11 Адаптер, нижнее окончание, суженный "L"	DNADS	16,80	16,00	15,60	19,60	19,00	18,40	21,60	21,00	20,40	23,20	22,40	22,00
12 Изолированный отвод конденсата вниз	DNKL	21,00	20,00	19,50	24,50	23,75	23,00	27,00	26,25	25,50	29,00	28,00	27,50
13 Изолированный отвод конденсата вверх	DNKS	23,10	22,00	21,45	26,95	26,13	25,30	29,70	28,88	28,05	31,90	30,80	30,25
14 Изолированная заглушка	DNAN	16,80	16,00	15,60	19,60	19,00	18,40	21,60	21,00	20,40	23,20	22,40	22,00
15 Изолированное колено 90°	DNL90	44,10	42,00	40,95	49,88	48,30	46,30	56,70	55,13	53,55	60,90	58,80	57,75
16 Изолированное колено 45°	DNL45	33,60	32,00	31,20	39,20	38,00	36,80	43,20	42,00	40,80	46,40	44,80	44,00
17 Изолированное колено 30°	DNL30	31,50	30,00	29,25	36,75	35,63	34,50	40,50	39,38	38,25	43,50	42,00	41,25
18 Изолированное колено 90° с ревизией	DNLR90	66,38	63,22	61,64	77,44	75,07	72,70	85,35	82,98	80,61	91,67	88,51	86,93
19 Проход через крышу 0°-5°	DNJI05	29,40	28,00	27,30	34,30	33,25	32,20	37,80	36,75	35,70	40,60	39,20	38,50
20 Проход через крышу 5°-20°	DNJI20	30,87	29,40	28,67	36,02	34,91	33,81	39,69	38,59	37,49	42,63	41,16	40,43
21 Проход через крышу 20°-35°	DNJI35	32,34	30,80	30,03	37,73	36,58	35,42	41,58	40,43	39,27	44,66	43,12	42,35
22 Проход через крышу 35°-50°	DNJI50	36,75	35,00	34,13	42,88	41,56	40,25	47,25	45,94	44,63	50,75	49,00	48,13
23 Обка	DNJK	5,46	5,20	5,07	6,37	6,18	5,98	7,02	6,83	6,63	7,54	7,28	7,15
24 Декоративная накладка квадратная	DNSK	10,50	10,00	9,80	12,25	11,88	11,50	13,50	13,13	12,75	14,50	14,00	13,75
25 Декоративная накладка круглая	DNSA	13,65	13,00	12,60	15,93	15,44	15,00	17,55	17,06	16,58	18,85	18,20	17,88
26 Декоративная накладка квадратная 5°-50° (под заказ)	DNSIN	13,13	12,50	12,10	15,31	14,84	14,41	16,88	16,41	15,94	18,13	17,50	17,00
27 Соединительные скобы нерж сталь	DNSV		3,78			4,32			4,41			5,22	
28 Стенной кронштейн регул. 50-150мм (нерж./нерж. или сталь/нерж.)	DNSR0515	24,00	16,00		28,50	19,00		31,50	21,00		33,60	22,40	
29 Стенной кронштейн регул. 150-250мм (нерж./нерж. или сталь/нерж.)	DNSR1525	26,40	17,60		31,35	20,90		34,65	23,10		36,96	24,64	
30 Стенной кронштейн регул. 250-350мм (нерж./нерж. или сталь/нерж.)	DNSR2535	30,24	21,60		35,91	25,65		39,69	28,35		42,34	30,24	
31 Стенной кронштейн, фикс. 350-500, (нерж./нерж. или сталь/нерж.)	DNSR3550	44,80	32,00		53,20	38,00		59,80	42,00		62,72	44,80	
32 Стенной кронштейн 550-800, фикс. (под заказ)	DNSR5580	51,52	36,80		61,18	43,70		67,62	48,30		72,13	51,52	
33 Крепление на стропиль/перекрытие 800	DNSP800		14,40			17,10			18,90			20,16	
34 Соединительный хомут нерж.	DNSK		4,80			5,70			6,30			6,72	
35 Распорки жесткие 1500мм с соедин. хомутом	DNSC1500	36,00	24,00		42,75	28,50		47,25	31,50		50,40	33,60	

Наружные кожухи:

N430 - нержавеющая сталь марка 430 доступны со склада

PE - крашенная жель с полимерным покрытием PE доступны под заказ в течении 2-7 дней

Zл - оцинкованная жель доступны под заказ в течении 2-7 дней

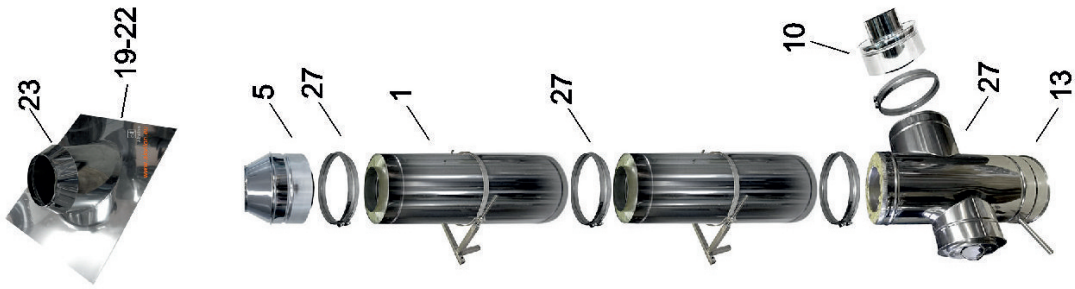

IZOKOMPAKT - изолированная система дымоходов

IZOKOMPAKT Система изолированных дымоходов
из нержавеющей стали



Схема внутреннего монтажа

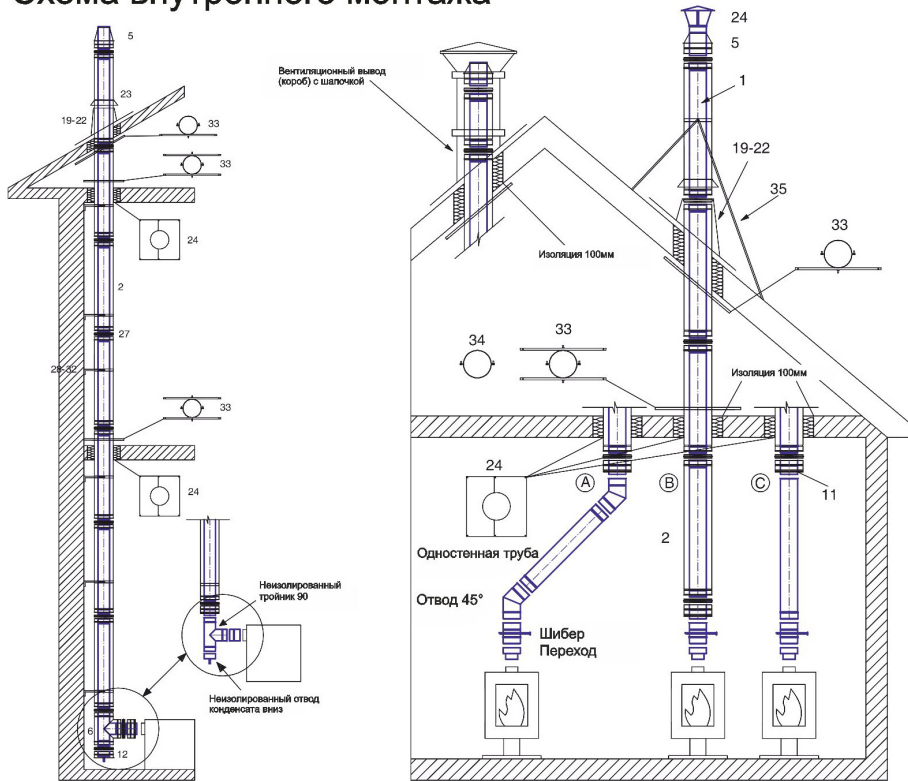

IZOKOMPAKT Система изолированных дымоходов
из нержавеющей стали



Схема наружного монтажа

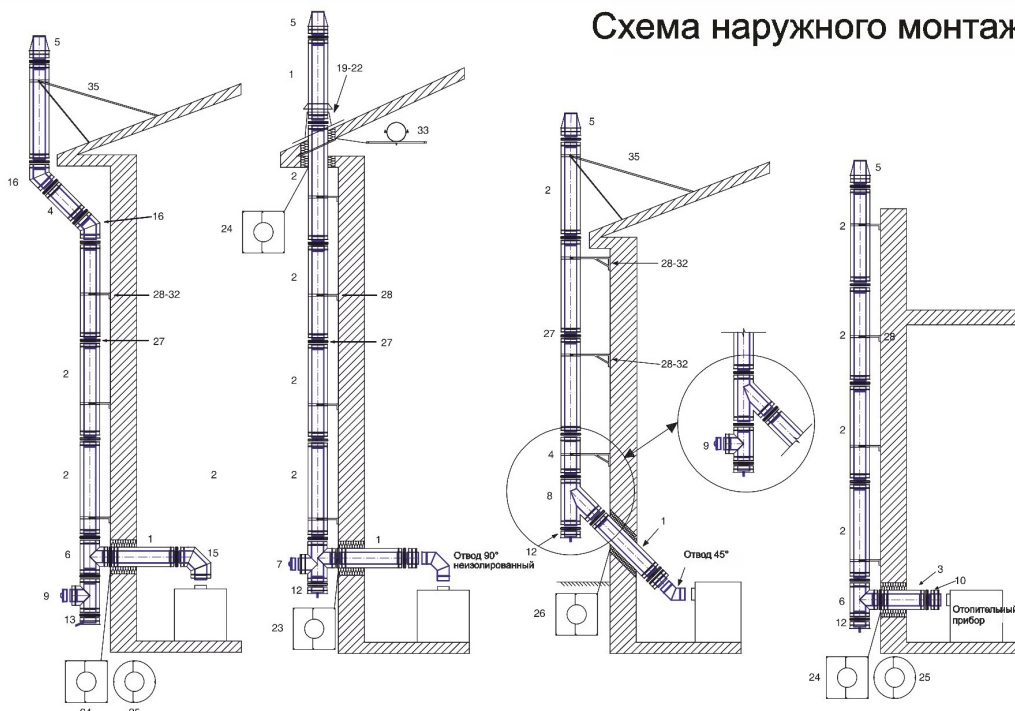



Трубы из чёрного металла

Размер, мм	Ø 120	Ø 150	Ø 180	Ø 200
Название	Цены в EUR/шт. без PVN	Цены в EUR/шт. без PVN	Цены в EUR/шт. без PVN	Цены в EUR/шт. без PVN
1. Чёрная труба 1000мм	16,50	17,50	18,50	19,00
2. Чёрная труба 500мм	12,50	13,50	14,50	15,00
3. Чёрная труба 330мм	9,50	10,50	11,50	12,50
4. Отвод 90°	16,50	17,50	18,50	19,00
5. Отвод 45°	14,00	15,00	16,00	16,50
6. Шибер	16,50	17,50	18,50	19,00
7. Декоративное кольцо	3,80	4,10	5,50	5,50



Переходы из чёрного металла Цены даны в EUR без НДС

	130/120	150/120	150/130	160/150	180/150	200/150	200/180
8. Переход	20,00	21,00	21,00	21,00	22,00	23,00	23,00

Толщина материала 1,2 мм

Гибкие воздуховоды из нержавеющей стали

Название	Диаметр	Длина	Цена без PVN, EUR
NT80	80мм	3м/1,5м	24,00 / 13,00
NT100	100мм	3м/1,5м	29,00 / 16,00
NT110	110мм	3м/1,5м	35,00 / 18,00
NT120	120мм	3м/1,5м	36,00 / 19,00
NT125	125мм	3м/1,5м	38,00 / 20,00
NT130	130мм	3м/1,5м	40,00 / 21,00
NT140	140мм	3м/1,5м	43,00 / 22,00
NT150	150мм	3м/1,5м	45,00 / 23,50
NT160	160мм	3м/1,5м	48,00 / 25,00
NT180	180мм	3м/1,5м	58,00 / 30,00
NT200	200мм	3м/1,5м	70,00 / 37,00

Температуроустойчивость - 30°C + 700°C



Контакты продавца:

Производитель:

ООО Akvilon
Ул. Артиллерияс 44, Рига
Тел. / факс 67290344; 26336845
э-почта: info@akvilon.lv

www.akvilon.eu